

FICHA TÉCNICA / TECHNICAL SHEET

CÓDIGO/CODE 65001102

DESCRIPCIÓN/DESCRIPTION Grifo flotador compacto alimentación lateral cierre por pistón modelo Kiev
Compact side inlet valve piston closing Kiev model

MEDIDAS/DIMENSIONS

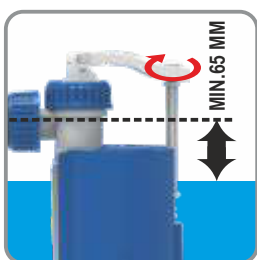
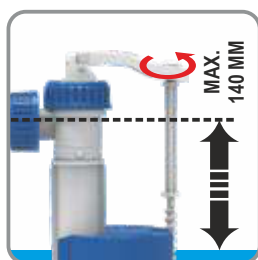
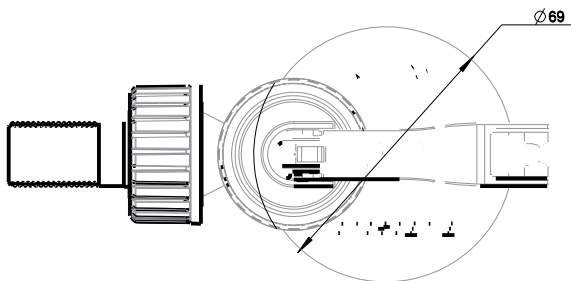
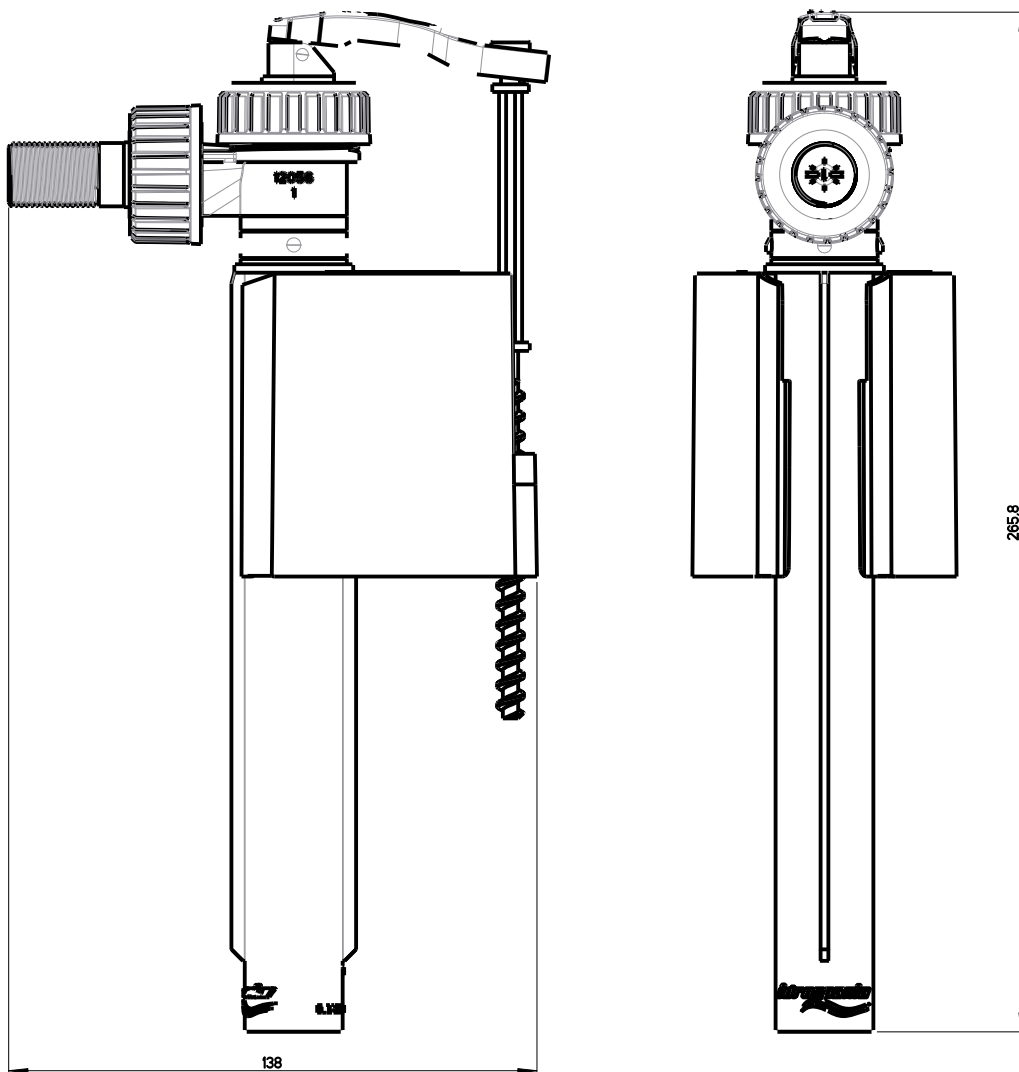

**CARACTERÍSTICAS
FEATURES**

Características Técnicas: Technical Features:

Presiones de trabajo desde 0,5 a 10 bar.
Resiste picos de presión hasta 12 bar.
Working pressures from 0,5 a 10 bar.
Resists pressure peaks up to 12 bar.

Rápida instalación. Quick installation.

Compatible con todas las cisternas
cerámicas.
Compatible with all ceramic
cisterns.

Fabricado con polímeros plásticos de alta
calidad y anticalcáreos.
Made from high quality plastics and
anti-scale.

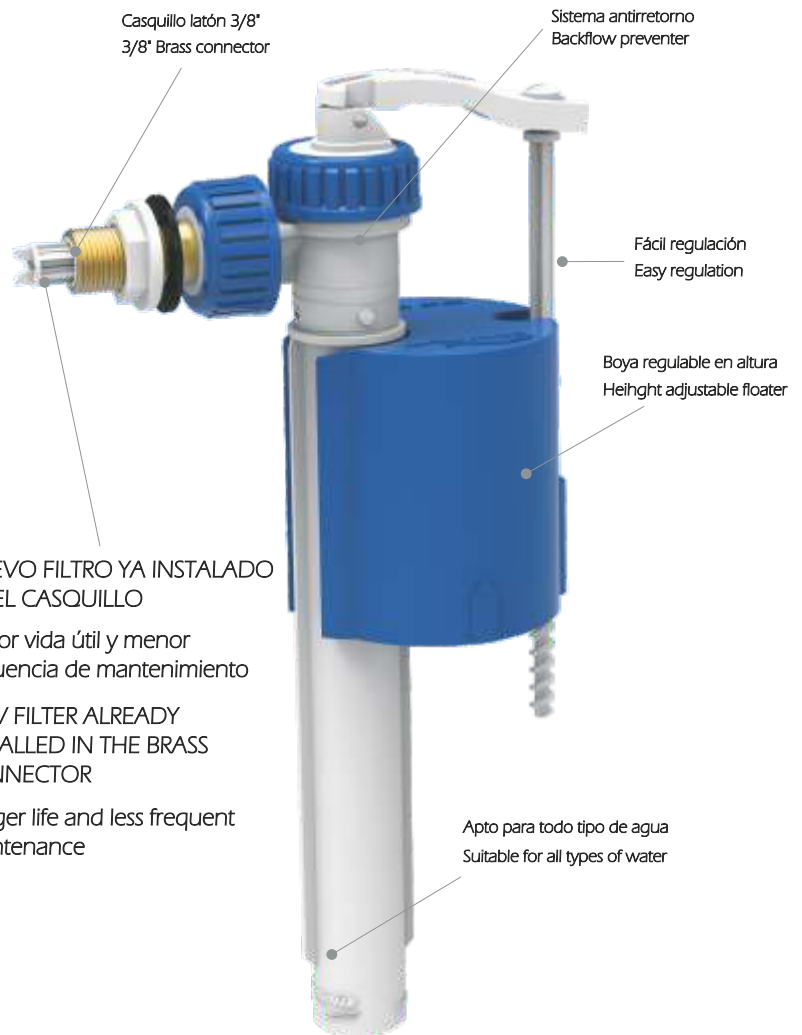

NUEVO FILTRO YA INSTALADO
EN EL CASQUILLO

Mayor vida útil y menor
frecuencia de mantenimiento

NEW FILTER ALREADY
INSTALLED IN THE BRASS
CONNECTOR

Longer life and less frequent
maintenance

Apto para todo tipo de agua
Suitable for all types of water

**INSTALACIÓN
INSTALLATION**

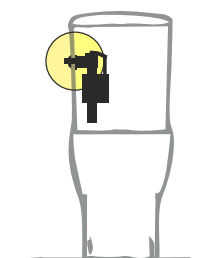
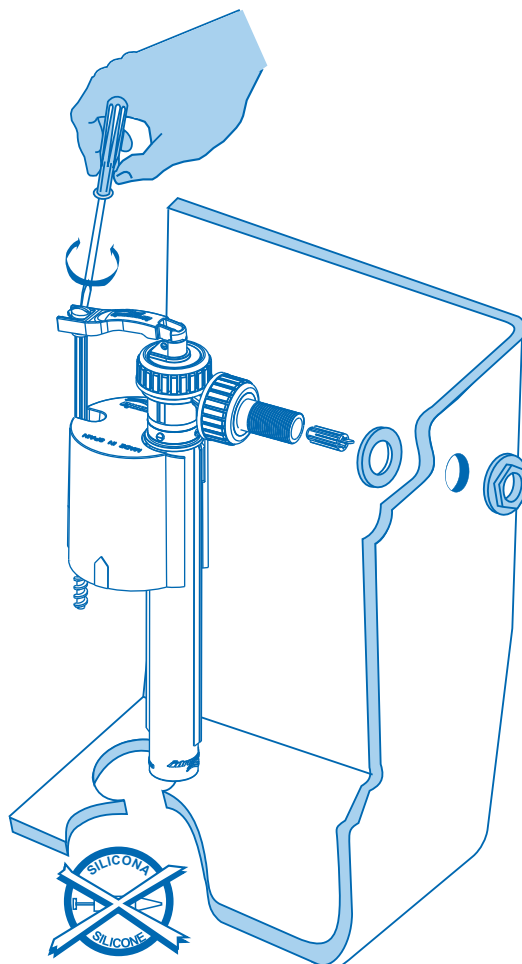

- ÿ Este producto no conlleva ningún tipo de riesgo eléctrico, químico o mecánico.
- ÿ No es necesario el uso de guantes para su manipulación.
- ÿ Instalar siguiendo las indicaciones de las instrucciones de instalación y uso que se adjuntan con el producto.
- ÿ Las piezas deben ser recicladas adecuadamente, una vez finalizada la vida útil del producto.

- ÿ This product does not involve any electrical, chemical or mechanical hazard.
- ÿ It is not necessary to use gloves for handling.
- ÿ Install following the installation and use instructions attached with the product.
- ÿ The pieces must be recycled properly, once the useful life of the product has ended.